

# INTRODUCTION

Chers enseignants,

L'éveil aux langues, kesako ?

Pas de stress, il n'est pas nécessaire de parler 2 ou 3 langues. Vous aurez juste besoin d'un soupçon de passion, d'une bonne dose d'envie de voyager, de quelques brins de folie pour découvrir d'autres horizons, diverses cultures, celles de vos élèves, avec eux et pour eux.

Partez sur les chemins de l'analyse, jouez à comparer, écoutez diverses sonorités, observez avec eux, aidez-les à mieux communiquer et à oser prendre les chemins de la différence !

En référence aux « Balises de progression et ressources pédagogiques de M1 à P2 en éveil aux langues » édité par la Fédération Wallonie-Bruxelles en juillet 2020, vous découvrirez ici une compilation d'activités ludiques et pédagogiques faciles à réaliser avec vos élèves.



« Balises de progression et ressources pédagogiques de M1 à P2 en éveil aux langues »  
<https://tinyurl.com/Eveil-aux-langues>



# LE DOSSIER PÉDAGOGIQUE

1. De quoi s'agit-il ?	p4
2. Quel intérêt ?	p4
3. Notre approche	p4
4. L'histoire de notre projet	p4
5. Les objectifs que nous poursuivons	p6
6. La structure générale de la fiche de préparation	p7
Présentation	p8
Fiche de préparation pour l'enseignant	p9
Outil pédagogique 1	p23
Outil pédagogique 2 - Première partie	p35
Outil pédagogique 2 - Deuxième partie	p53
Outil pédagogique 3	p71
Outil pédagogique 4	p79
Outil pédagogique 5	p95
Outil pédagogique 6	p97
Outil pédagogique 7	p99
Outil pédagogique 8	p101
Outil pédagogique 9	p105

## 1. DE QUOI S'AGIT-IL ?

Ce recueil d'ateliers/activités d'Éveil aux langues et/ou d'Ouvertures aux Langues et aux Cultures (OLC) s'adresse aux élèves, de la 3<sup>ème</sup> maternelle à la 6<sup>ème</sup> primaire. Chaque activité est accompagnée d'une petite capsule vidéo.

Pour chacune de ces activités, les étapes de réalisation sont décrites afin de faciliter, d'enrichir et d'agré-  
menter votre prise en main de l'atelier.

## 2. QUEL INTÉRÊT ?

Ce dossier pédagogique a été pensé pour :

- étoffer votre panoplie d'outils en matière d'éveil aux langues et aux cultures ;
- offrir un gain de temps de recherche et de préparation de votre programme de cours.

## 3. L'HISTOIRE DE NOTRE PROJET

Nous nous sommes inspirés des ateliers Excel' Langues organisés par la Maison des Langues de la Province de Liège entre 2017 et 2019 et par le Réseaulangues de la Province de Luxembourg depuis 2009. A travers ces ateliers, les élèves ont eu l'occasion de découvrir / d'aborder le concept **de diversité linguistique et culturelle et des aptitudes d'ordre métalinguistique et méta communicatif**.

Les mises en situation proposées aux élèves suscitaient la communication, le partage et une collaboration en vue d'atteindre un résultat.

Voici deux liens qui vous permettent d'avoir une petite idée sur ces ateliers :



[www.youtube.com/watch?v=GF5wNhviaXY](https://www.youtube.com/watch?v=GF5wNhviaXY)  
[www.reseaulangues.be/](http://www.reseaulangues.be/)

## 4. NOTRE APPROCHE :

Nous sommes certains que les quelques principes repris ci-dessous vous paraîtront aller de soi. Néanmoins, nous les mettons en évidence afin de vous donner le maximum de chances de réussir vos activités.

- Ces activités constituent matière à jouer, à s'exprimer et à partager ;
- Nous attachons beaucoup d'importance à la mise en place d'une ambiance positive, encourageante et bienveillante : on retient mieux dans le plaisir, on s'exprime avec plus d'aisance dans la confiance ;
- De ce fait, une place importante est réservée à l'expérimentation et à l'erreur qui favorisent la découverte à la langue et à la culture apprises ;
- Les échanges, surtout oraux, sont favorisés afin que les enfants puissent communiquer de manière active et coopérer, le but étant de parvenir à un résultat concret (par exemple, la réalisation d'un livre).



Tout au long de la préparation de ce dossier, nous avons gardé en tête les visées du Code de l'enseignement :

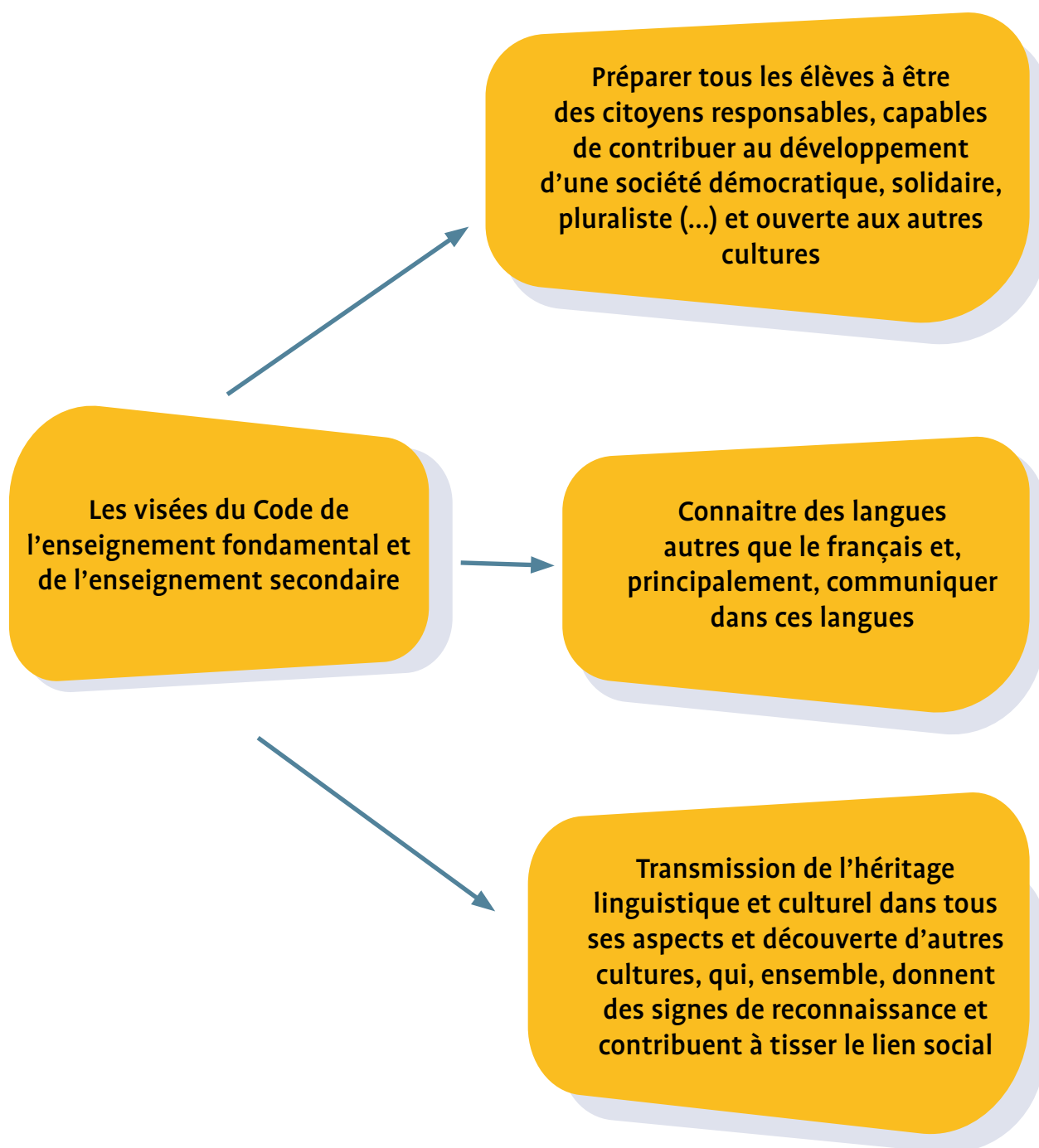

Que ce soit dans le domaine des savoirs, savoir-faire et/ou compétences, les activités présentées dans ces dossiers permettent de travailler au moins un des 3 aspects de l'éveil aux langues, c'est-à-dire ce qui touche au :

- phonologique (sons, rythme, ...)
- multilinguisme et multiculturel
- linguistique (écriture, mots, expressions, ...)

## 5. LES OBJECTIFS QUE NOUS POURSUIVONS

Vous constaterez à la lecture de ce chapitre 5 que les activités qui vous sont présentées ont été élaborées sur base de concepts communs aux différents partenaires de ce projet.

### 5.1. Le projet SESAM'GR, intégré au Programme européen Interreg V A GR : langues et interculturalité

La Maison des Langues de la Province de Liège et la Province de Luxembourg ont collaboré à la réalisation de cet outil en participant au projet Sesam'GR qui vise à offrir aux jeunes dès le plus jeune âge, les compétences-clés pour vivre, évoluer et travailler dans une Grande Région transfrontalière.

Ce projet Sesam'GR s'inscrit dans le Programme INTERREG V A Grande Région qui soutient des projets de coopération transfrontalière, et plus particulièrement dans le Groupe de Travail «Ateliers créatifs de l'Axe 3 sur le Plurilinguisme» co-financé par la Wallonie et la Fédération Wallonie-Bruxelles.

Voici ci-dessous une carte reprenant les différents territoires compris dans cette Grande Région délimitée en vert.



Vous trouverez plus d'informations sur le projet Sesam'GR via le lien suivant :

<https://ressources.sesamgr.eu/#/>



**5.2. La Maison des Langues de la Province de Liège** a dans ses missions la **promotion de l'apprentissage des langues étrangères**, notamment par des partenariats, des projets européens comme le projet Sesam'GR ; elle tisse ainsi des liens, rassemble et fédère les actions autour des langues étrangères.

Si vous souhaitez plus de renseignements, nous vous invitons à lire la brochure que nous avons éditée, via le lien suivant :

 <https://tinyurl.com/catalogue-Maison-des-Langues>

**5.3. La Province de Luxembourg**, à travers le Réseaulangues, a également pour mission de **promouvoir et soutenir l'apprentissage des langues étrangères auprès des citoyens**.

L'ouverture aux langues étrangères, et plus particulièrement à la langue du voisin, constitue l'un des éléments constitutifs de la politique luxembourgeoise en faveur de l'accès et du maintien à l'emploi de ses citoyens sur son territoire et en Grande Région, mais également ailleurs en Europe ou dans le monde.

Pour en connaître davantage, nous vous invitons à cliquer sur le lien suivant :

 <https://reseaulangues.be/actions-reseau-langues/>

**5.4. Enfin, la Fédération Wallonie – Bruxelles**, au sein du secteur « enseignement », promeut elle aussi, les pratiques d'enseignement qui permettent d'**aborder la diversité linguistique et culturelle** au sein des classes, dès le plus jeune âge.

En effet, dans le cadre du Pacte pour un enseignement d'Excellence instauré par la FWB,

« (...) l'Éveil aux langues propose une ouverture à une diversité de langues ; il ne porte donc pas uniquement sur les langues traditionnellement enseignées dans les écoles en FWB.

(...) Parallèlement à sa dimension linguistique, l'éveil aux langues permet de s'ouvrir progressivement à d'autres cultures, contribuant à la visée d'une société davantage tolérante et ouverte. »

## 6. LA STRUCTURE GÉNÉRALE DE LA FICHE DE PRÉPARATION

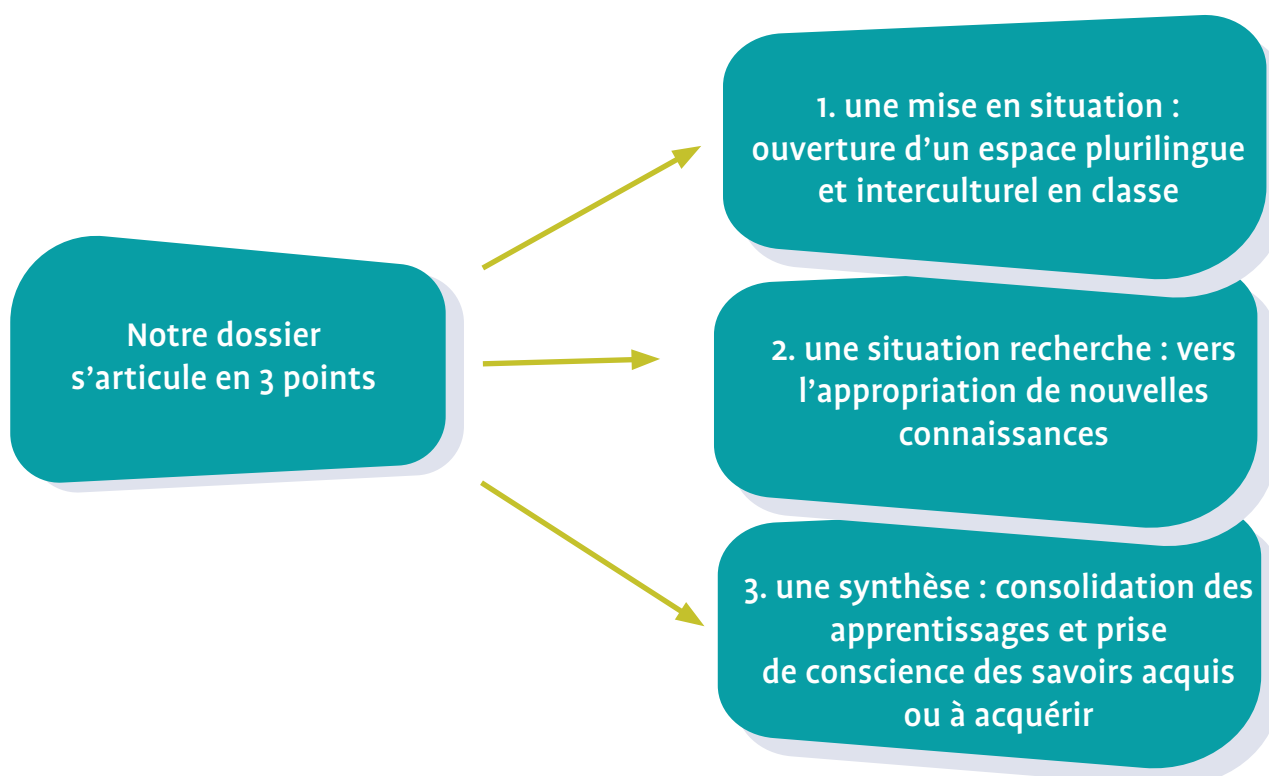

# PRÉSENTATION

## L'Association belge des professeurs de langue japonaise (BNK)

L'Association belge des professeurs de japonais, également connue sous le nom de BNK, a été créée en 1997 dans le but de développer un réseau de personnes intéressées par l'enseignement du japonais en Belgique.

Avec l'aimable assistance du Centre d'information et de culture de l'Ambassade du Japon en Belgique et de la Fondation du Japon, BNK a constamment proposé des activités destinées aux enseignants et aux apprenants afin de promouvoir l'enseignement du japonais en Belgique.

En 2005, BNK a obtenu le statut d'association sans but lucratif.

Durant ces vingt dernières années, la philosophie de l'enseignement des langues a considérablement évolué ainsi que la motivation principale des apprenants. Alors que dans les années 90, beaucoup commençaient à apprendre la langue en pensant au monde des affaires, l'attrait de la culture populaire japonaise - fièrement représentée par les mangas, les jeux vidéo ainsi que la gastronomie et les magnifiques sites touristiques - constitue désormais un des moteurs de l'apprentissage de la langue.

Aujourd'hui, l'éventail des apprenants, de 7 à 77 ans, s'est largement étendu. En dehors des activités destinées aux enseignants des sphères plutôt académiques, BNK organise également, de manière régulière, des activités ouvertes au grand public :

- des tables de conversation mensuelles «Nihongo wo hanasoukai» (“Parlons japonais”)
- des ateliers destinés aux écoliers qui s'intéressent au japonais lors du Festival des langues (Excel' Langues)
- des séances de conversation japonaise lors d'événements culturels à grande échelle tels que «Japan Expo»
- des événements culturels en collaboration avec le Jardin japonais de Hasselt, comme Hanami (admiration des cerisiers en fleurs).

En septembre 2017, BNK a fêté son 20ème anniversaire. À cette occasion, nous avons eu l'honneur de recevoir une distinction de la part du ministre des Affaires étrangères du Japon.

Actuellement, l'association compte plus de 50 membres dont quelques-uns sont d'origine belge, ce qui est unique en comparaison avec d'autres associations de professeurs de japonais en Europe. Nombre de membres originaires des Pays-Bas, de la France ou de l'Allemagne rejoignent l'Association également de pays voisins.

La mission de BNK consiste à continuer à offrir une plate-forme ouverte, diversifiée et internationale qui favorise les échanges d'opinions, l'acquisition de nouvelles connaissances et la génération d'idées innovantes. Nous nous engageons ainsi à continuer à promouvoir la richesse et la profondeur de la langue et la culture japonaise.

BNK (Belgian Association of Japanese Language Teachers) v.z.w./a.s.b.l.

Paardenwater 20 1560 Hoeilaart

info@bnk-nihongo.be

0495 33 13 21



Belgian Association of Japanese Language Teachers



# FICHE DE PRÉPARATION POUR L'ENSEIGNANT

**RACONTER UN CONTE AVEC UN BUTAÏ POUR ABORDER  
QUELQUES ASPECTS DE LA CULTURE JAPONAISE**

**En partenariat avec l'association BNK**

Références : «Éveil aux langues - Balises de progression et ressources pédagogiques de M1 à P2», juillet 2020, FWB

# 1<sup>ÈRE</sup> PARTIE DU CARNET PÉDAGOGIQUE

## PRÉSENTATION DE L'ATELIER

<b>Langue / culture choisie</b>	La culture japonaise
<b>Thème abordé</b>	Quelques aspects de la culture japonaise
<b>Age des élèves</b>	M3 – P2
<b>Durée de l'atelier</b>	Environ ½ heure
<b>Nombre d'élèves</b>	20-25 enfants
<b>Descriptif de l'activité</b>	<b>Conte raconté avec l'utilisation d'un butaï :</b> - découvrir comment fonctionne la technique du kamishibaï ; - écouter un récit conté, le comprendre ; - découvrir quelques éléments culturels du Japon.
<b>Présentation de l'organisme culturel, partenaire du projet</b>	<b>BNK vzw / asbl</b> , Association belge des enseignants japonais (en japonais : Berugii Nihongo Kyoushikai). • Voir « présentation de l'asbl BNK »
<b>Matériel didactique pour la classe à prévoir par l'enseignant AVANT l'atelier</b>	• outil pédagogique 2 : • « 1 <sup>ère</sup> partie - recto des planches – illustrations du conte », en format A3 ou A4 • « 2 <sup>ème</sup> partie - verso des planches – textes du conte », en format A3 ou A4 • outil pédagogique 3 : Charte pour l'heure du kamishibaï • outil pédagogique 4 : Imagier sur le Japon • outil pédagogique 7 ou 8 : Réaliser un butaï en bois ou en carton • outil pédagogique 9 : Textes du conte écrits en japonais
<b>Matériel annexe à préparer par l'enseignant (ordinateur, lecteur CD, instruments de musique, costume ...)</b>	• des accessoires sonores tels des claves, une petite cloche, un tambourin, des güiros, des maracas, un bâton de pluie, un xylophone, ... etc*. *cette liste n'est pas exhaustive bien entendu • une petite table pour poser le butaï et les 16 planches-illustrations/textes • une nappe pour cacher les pieds de la table
<b>Type de local</b>	Une classe • Le coin « rassemblement » en classe par exemple S'il fait beau : dehors, sous un arbre, ... etc.
<b>Organisation interne du local (tables de 4, chaises en cercle ...)</b>	Les enfants seront assis confortablement en demi-cercle devant l'enseignant, de manière à bien voir les images qui défilent dans le butaï.
<b>Capsule vidéo - contenu</b>	• 1 <sup>ère</sup> partie : l'histoire du kamishibaï • 2 <sup>ème</sup> partie : l'utilisation du kamishibaï, d'hier à aujourd'hui • 3 <sup>ème</sup> partie : quelques conseils pédagogiques pour utiliser au mieux le kamishibaï en classe

## FICHE DE PRÉPARATION DE LEÇON POUR L'ENSEIGNANT DANS LE CADRE DE « L'ÉVEIL AUX LANGUES »

**Branche (discipline ou domaine) :** éveil aux langues

**Sujet/Titre de l'activité :** un conte raconté avec la technique du kamishibai pour aborder quelques aspects de la culture japonaise

**Niveau :** M3 – P2

**Langue/Culture-cible :** la culture japonaise

**Durée théorique :** 25 minutes

**Séance :** 1

**Type d'activité :** initiation

**Situation mobilisatrice :** découverte d'un conte japonais

**Organisation possible :** groupe classe

### MATÉRIEL À PRÉPARER POUR L'INSTITUTEUR

- Un butai à fabriquer (ou à acheter)
  - outil pédagogique 8 : Réaliser un butai en bois
  - outil pédagogique 9 : Réaliser un butai en carton
- Des accessoires sonores, un instrument tels des claves, une petite cloche, un tambourin, des güiros, des maracas, un bâton de pluie, ... etc.
  - outil pédagogique 6 : « Les éléments du conte qui nous parlent du Japon. »
- Une petite table pour poser le butai et les 16 planches du conte
  - outil pédagogique 4 : « Imagier sur le Japon »
- outil pédagogique 1 : « 1<sup>ère</sup> partie : recto des planches - illustrations du conte » à photocopier en format A3 ou A4 (selon le format du butai)
- « 2<sup>ème</sup> partie : verso des planches - textes du conte en français », à photocopier en format A3 ou A4 (selon le format du butai)
- outil pédagogique 9 : Textes du conte en version originale

### MATÉRIEL À PRÉPARER POUR LES ÉLÈVES

- Coussins ou tapis afin de les asseoir confortablement pour écouter le conte
- outil pédagogique 3 : « Charte pour l'heure du kamishibai »

### Savoirs (S)

Faits, définitions, concepts, théories, modèles, outils linguistiques

### Savoir - faire (SF)

Procédures standardisées et automatisées par l'apprentissage et l'entraînement

### Compétences (C)

Aptitudes à mettre en œuvre un ensemble organisé de savoirs, de savoir-faire et de savoir-être permettant d'accomplir un certain nombre de tâches dans une situation de recherche qui fait sens pour l'élève.

= être capable de

## Au niveau phonologique (sons, rythme ...)

**S1 - Il existe une grande diversité d'univers sonores (phonèmes, schémas rythmiques, accentuation, intonation, ...).**

Par l'utilisation de certains instruments de musique (tels le gong, les claves, ...), initier les enfants à des sonorités provenant du Japon.

**SF1 - Reconnaître des sons dans des langues familières ou non**

Demander aux enfants de nommer des sons que l'on entend régulièrement dans les mots japonais cités dans le conte :

- le phonème [j] comme dans **Bôshi**, **Sumiyoshi**, **kozutchi**
- le phonème [k] comme dans **Kimiko**, **Kyoto**, **Kiyomizu**, **kimono**
- le phonème [z] comme dans **Kiyomizu**, **kozutchi**













## Au niveau multilingue et multiculturel (découverte d'une langue et/ou d'une autre culture)

► présenter un concept, un savoir aux enfants puis ceux-ci effectuent les démarches de reconnaître, identifier, observer

<p>Exemple de savoir :</p> <p>- pour le mot « banane » écrit ou prononcé dans différentes langues, on s'aperçoit qu'il existe des similitudes qui peuvent être plus ou moins importantes.</p> <p>Exemple de savoir-faire :</p> <p>après l'observation du mot « banane », les enfants observent l'écriture et la prononciation d'autres mots.</p>	
<p><b>S3 - Il existe une grande diversité de langues/de cultures</b></p> <p>Découvrir quelques éléments culturels issus du Japon par le biais du conte et d'un imagier sur le Japon - voir outil péda 4 : « Imagier sur le Japon »</p>	
<p><b>S4 - De nombreuses personnes sont membres de plus d'une communauté linguistique/culturelle (pour les M3 – aborder le vécu des enfants de la classe).</b></p> <p>Exploiter les connaissances des enfants ou leur vécu culturel si certains au sein de la classe ont des liens avec le Japon.</p>	
<p><b>SF9 - Parler (...) d'autres cultures</b></p>	
<p>Dans le conte :</p> <ul style="list-style-type: none"> <li>* identifier les habitudes alimentaires et culinaires (utilisation des baguettes, cuisine du riz)</li> <li>* identifier les vêtements traditionnels japonais, les décrire</li> <li>* observer les différences dans l'architecture des maisons traditionnelles japonaises</li> </ul>	

## Au niveau linguistique (écriture, mots, expressions ...)

<p><b>S10 - Il existe des phénomènes d'emprunt d'une langue à une autre langue.</b></p>	<p><b>SF11 - Observer des écritures afin de repérer les éléments les composant (dans des langues familières ou non)</b></p>	
<p>Si l'occasion s'y prête, rechercher avec les enfants des mots issus du Japon que l'on utilise en français (éventuellement, par le biais de devinettes) : kimono, yoga, kamikaze, soja, origami, sushi, karaoké, emoji, mikado, ramen, sake, tofu, judo, karaté, sumo, aikido</p>	<p>Observer la calligraphie japonaise et la comparer à notre alphabet</p>	
<p><b>S11 - Il existe plusieurs écritures (phonogrammes, idéogrammes, pictogrammes, écriture verticale de gauche à droite, alphabétique).</b></p>		
<p>Observer la calligraphie japonaise et la comparer à notre alphabet          - voir outil péda 4 : « Imagier sur le Japon »          - voir outil péda 9 : « Textes du conte écrits en version originale »</p>		

LÉGENDE			
	Travail individuel		Travail en autonomie
	Aide ou remédiation		Organisation matérielle
	Sites internet associés		Travail collectif
	Temps prévu pour l'étape		Rôle du maitre
	Remarque ou idée		Synthèse/bilan

 les consignes

 les questions

 les points importants

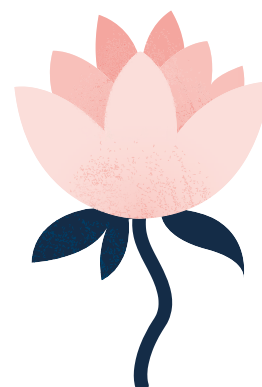

## ÉTAPE 1 : PRÉPARATION DE LA LECTURE DU CONTE

### • ORGANISATION DU TRAVAIL



### • DISPOSITIF, MATÉRIEL, GESTION DU TABLEAU

Voir outil pédagogique 7 ou 8 : « Réaliser un butaï en bois ou en carton »

Voir outil pédagogique 1 : « Préparation des planches du conte »

Voir outil pédagogique 2 : « 1<sup>ère</sup> partie - recto des planches - illustrations du conte »

« 2<sup>ème</sup> partie - verso des planches - textes du conte en français »

### • TÂCHES DES ÉLÈVES ET/OU DE L'INSTITUTEUR

La disposition spécifique du texte nécessite de s'approprier la technique pour passer d'une illustration à l'autre, sans se tromper. En effet, derrière chaque image montrée aux enfants se trouve le texte de l'image suivante.

### • DÉROULEMENT



**Préparer le butaï** (à réaliser en bois ou en carton ou à acheter).

**Préparer les planches** (illustrations et textes à photocopier, à plastifier et à ordonner).

**S'entraîner à lire à voix haute le texte en utilisant le butaï.**

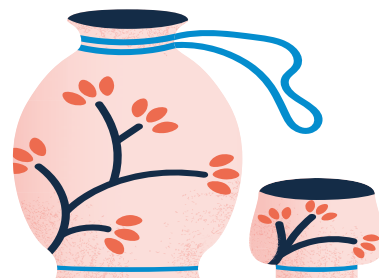

## ÉTAPE 2 : PRÉPARATION DES ENFANTS À L'HEURE DU KAMISHIBAÏ

- **ORGANISATION DU TRAVAIL**

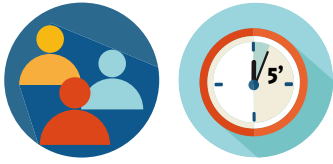

- **DISPOSITIF, MATÉRIEL, GESTION DU TABLEAU**

Voir outil pédagogique 3 : « Charte pour l'heure du kamishibaï »

NB : cette charte peut être construite avec les enfants lors d'une séquence précédant cette activité et être rappelée à chaque « heure du kamishibaï ».

- **TÂCHES DES ÉLÈVES ET/OU DE L'INSTITUTEUR**



Rappel de la charte pour l'heure du kamishibaï : les enfants rappellent les règles à respecter.

## ÉTAPE 3 : MISE EN SITUATION

### • ORGANISATION DU TRAVAIL



Attention : s'il y a beaucoup d'enfants, veiller à ce que chacun d'eux soit installé de manière à bien voir les planches du conte qui défilent dans le butaï.

### • DISPOSITIF, MATÉRIEL, GESTION DU TABLEAU

- Une table avec nappe pour poser le butaï
- Un butaï en bois ou en carton
- Les planches du conte à raconter aux enfants
- Les instruments sonores

### • TÂCHES DES ÉLÈVES ET/OU DE L'INSTITUTEUR



Présentation du butaï et de la technique du kamishibai

### • DÉROULEMENT

« En route pour découvrir le Japon ».

L'instituteur montre le butaï aux enfants et leur explique à quoi il va servir.



## ÉTAPE 4 : LECTURE DU CONTE

### • ORGANISATION DU TRAVAIL

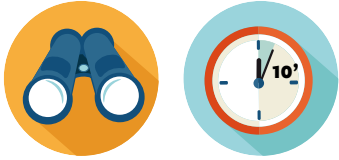

### • DISPOSITIF, MATÉRIEL, GESTION DU TABLEAU

- Quelques instruments de musique (claves, tambourin, petite cloche, bâton de pluie, ...etc).

### • TÂCHES DES ÉLÈVES ET/OU DE L'INSTITUTEUR



**Raconter, réciter, conter ou lire le texte**

### • DÉROULEMENT

Théâtraliser le début et la fin de la lecture en instaurant un rituel d'ouverture pour entrer dans le conte : par une petite formule, un bonjour à la manière japonaise, le son d'une petite cloche, l'utilisation des claves, l'ouverture et la fermeture des battants, un décor, un déguisement, ...etc.

Lire en adaptant le ton et le rythme en fonction du conte.

En fin de lecture, penser à laisser la dernière illustration dans le butaï et à fermer les battants du butaï pour montrer que le conte est terminé.

Penser à la mise en place d'un petit rituel de fermeture pour sortir du conte.

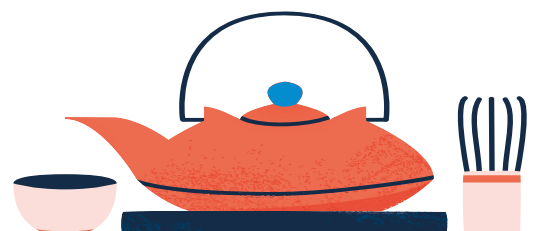

## ÉTAPE 5: SYNTHÈSE

### • ORGANISATION DU TRAVAIL



### • DISPOSITIF, MATÉRIEL, GESTION DU TABLEAU

Voir outil pédagogique 4 « Imagier sur le Japon »

Voir outil pédagogique 9 : « Textes du conte écrits en japonais » pour montrer la calligraphie japonaise  
→ Suggestion : les photos peuvent être agrandies et photocopiées pour être affichées en classe ou simplement photocopiées en format « livret A5 » pour chaque enfant.

Voir outil pédagogique 5 : « Analyse du conte »

Voir outil pédagogique 6 : « Les éléments du conte qui nous parlent du Japon. »

### • TÂCHES DES ÉLÈVES ET/OU DE L'INSTITUTEUR

- ! **Rappel des éléments principaux du conte, dans l'ordre chronologique.**  
**Mise en évidence de la culture japonaise, à travers les illustrations du conte.**

### • DÉROULEMENT

- 1. A partir de leurs souvenirs, les élèves rappellent collectivement les éléments principaux du conte.**
- 2. Les enfants cherchent, en s'aidant des illustrations des éléments qui rappellent que le conte se situe au Japon.**
- 3. Les élèves regardent et commentent l'imagier sur le Japon.**





## ÉTAPE 6 : SYNTHÈSE

### • ORGANISATION DU TRAVAIL



### • DISPOSITIF, MATÉRIEL, GESTION DU TABLEAU

Voir outil péda 4 : « Imagier sur le Japon »

Voir outil péda 9 : «textes du conte en version originale » pour montrer la calligraphie japonaise

Suggestion : les photos peuvent être agrandies et photocopiées pour être affichées en classe ou simplement photocopiées en format « livret A5 » pour chaque enfant.

### • TÂCHES DES ÉLÈVES ET/OU DE L'INSTITUTEUR



**Apports culturels sur le Japon, par l'instituteur et/ou les enfants**

### • DÉROULEMENT

Découvrir l'imagier sur le Japon

Exemples :

\*situer le Japon et la Belgique sur un planisphère

\*présenter des photos

- d'un conteur kamishibaï traditionnel au Japon

- de kimonos

- de maisons traditionnelles au Japon, etc.







# OUTIL PÉDAGOGIQUE 1

## POUR L'ENSEIGNANT

### PRÉPARATION DES PLANCHES DU CONTE

## EXEMPLE

### PRÉSENTATION DU RECTO D'UNE PLANCHE :

Illustration 1, (dans ce cas-ci), vue par les enfants pendant l'heure du conte kamishibai.



### PRÉSENTATION DU VERSO DE LA PLANCHE:

Illustration 16, (dans ce cas-ci), à coller au recto.



Derrière chaque illustration se trouve le texte de l'illustration suivante.

Attention : pour l'illustration 1, le texte y correspondant se trouve au dos de l'illustration 16.

#### Texte pour l'illustration 1

Il était une fois un vieil homme et une vieille femme qui vivaient dans la province de Tsu, au Japon. Chaque soir, la femme priait pour avoir un enfant. Tous les jours, elle et son mari allaient au sanctuaire Sumiyoshi pour prier : « S'il vous plaît » disaient-ils aux dieux, « Nous vous supplions de nous donner un enfant ... même s'il est tout petit. Nous serions si heureux ! »

En retirant la planche, lire la phrase suivante

- Avec le temps, le miracle arriva.

## CONSIGNES

- photocopier chaque illustration en format A3 ou A4 (selon le format du butaï) ;
- au verso de chaque illustration, coller un des 16 textes présentés ci-dessous en format A3 ou A4 (selon la taille du butaï) ;
- plastifier les 16 planches ;

PLANCHE 1	
AU RECTO DE LA PLANCHE CARTONNÉE	AU VERSO DE LA PLANCHE CARTONNÉE
<p><b>Illustration 1</b></p> 	<p><b>Texte pour l'illustration 2</b></p> <p>Les dieux leur donnèrent un petit, ... un très petit enfant. « Ogaa, ogaa !! »</p> <p><b>Onomatopée en japonais pour signifier les pleurs d'un bébé à la naissance ; se prononce en API [ogaaaaa]</b></p> <p>Il était si petit qu'il pouvait tenir dans la main de son grand-père. Malgré cela, il était en pleine forme. Grand-mère et Grand-père étaient si heureux. « Quel joli petit garçon ! Merci beaucoup, Kami-sama. » Ils l'appelèrent Issun Bôshi et l'élevèrent avec amour et douceur.</p> <p><b>Retirer la planche.</b></p>
PLANCHE 2	
AU RECTO DE LA PLANCHE CARTONNÉE	AU VERSO DE LA PLANCHE CARTONNÉE
<p><b>Illustration 2</b></p> 	<p><b>Texte pour l'illustration 3</b></p> <p>Issun Bôshi devint un enfant intelligent, courageux et fort. Cependant, les années passèrent et il ne grandissait pas : il avait toujours la même taille qu'à sa naissance. Les enfants du village se moquaient souvent de lui : « Hé, petit petit, ... essaie de devenir aussi grand que nous ! » « Quoi ? » répondit d'une voix forte Issun Bôshi, en fixant courageusement les garçons du village. Mais au fond de lui, il pensait : « J'aimerais être aussi grand qu'eux. Peut-être que je trouverai un moyen de grandir si je travaille dur. »</p> <p><b>Retirer la planche.</b></p>

### PLANCHE 3

AU RECTO DE LA PLANCHE CARTONNÉE

AU VERSO DE LA PLANCHE CARTONNÉE

#### Illustration 3



#### Texte pour l'illustration 4

Tout cela rendait Issun Bôshi tellement triste qu'il décida de partir en voyage. Il dit à ses grands-parents : « Je veux partir à la capitale, à Kyoto, pour trouver du travail. »

Un jour, Issun Bôshi leur dit : « J'aimerais voyager, découvrir le monde et apprendre plein de nouvelles choses. »

Son grand-père lui répondit : « Je vois, je vois. »

« C'est peut-être une bonne idée. » lui dit sa grand-mère.

Son grand-père ajouta : « Mais je suis un peu inquiet. Tu es un bon garçon mais ... tu es si petit. »

Sa grand-mère lui demanda : « Tu es certain qu'il n'y a rien de dangereux ? »

Issun Bôshi les rassura : « Pas besoin de s'inquiéter. S'il vous plaît, donnez-moi une aiguille. J'en ferai une épée. Et laissez-moi prendre un bol de riz et des baguettes. »

**Retirer la planche.**

### PLANCHE 4

AU RECTO DE LA PLANCHE CARTONNÉE

AU VERSO DE LA PLANCHE CARTONNÉE

#### Illustration 4



#### Texte pour l'illustration 5

Issun Bôshi mit ses baguettes dans une cosse en paille et la porta sur son dos.

Il mit son déjeuner dans un panier. Avec son bol et ses baguettes, il était prêt pour son voyage.

« Je m'en vais. » dit-il à ses grands-parents.

« Sois prudent. » lui répondirent-ils.

Issun Bôshi marcha dans la rue en portant son bol.

**En retirant la planche, lire la phrase suivante :**

- Il continua sa marche jusqu'à ce qu'il atteigne la rivière.

## PLANCHE 5

### AU RECTO DE LA PLANCHE CARTONNÉE

#### Illustration 5



### AU VERSO DE LA PLANCHE CARTONNÉE

#### Texte pour l'illustration 6

Dans la rivière, Issun Bôshi pagaya avec ses baguettes devenues rames.

Son bol se transforma en bateau en bois.

Issun Bôshi était fort attentif à tout ce qu'il y avait autour de lui. Son bateau était si léger qu'un koï, en sautant hors de l'eau pouvait facilement le renverser. Il rama avec tant d'énergie tout le long de la rivière qu'il arriva près de la capitale Kyoto après quelques jours !

#### En retirant la planche, lire la phrase suivante :

- Quand la nuit fut tombée, il passa sous un pont où le courant était faible et gara son bateau au niveau du pilier.

## PLANCHE 6

### AU RECTO DE LA PLANCHE CARTONNÉE

#### Illustration 6



### AU VERSO DE LA PLANCHE CARTONNÉE

#### Texte pour l'illustration 7

« Sous le pont », se dit Issun Bôshi, « je ne serai embêté ni par la pluie, ni par le vent, même s'il souffle fort. Ici, je suis tranquille. Je suis si fatigué après une journée à ramer sur la rivière. Après une bonne nuit de sommeil, je me sentirai reposé et je ferai encore mieux demain. »

Le lendemain, il rama le long du fleuve jusqu'à ce qu'il arrive enfin à la capitale, Kyoto.

**Retirer la planche.**



## PLANCHE 7

### AU RECTO DE LA PLANCHE CARTONNÉE

#### Illustration 7



### AU VERSO DE LA PLANCHE CARTONNÉE

#### Texte pour l'illustration 8

Kyoto était une grande ville. Dans la rue principale, il y avait des gens qui marchaient partout. Quel bruit ! Marchands, chevaux, oiseaux, femmes, enfants, ... partout, ça remuait et ça s'agitait.

Personne ne remarqua Issun Bôshi qui marchait d'un bon pas en se disant : « Cherchons une bonne maison et étudions tout en travaillant. »

#### En retirant la planche, lire la phrase suivante :

- Après un certain temps, il trouva une magnifique maison qui appartenait à un seigneur.

## PLANCHE 8

### AU RECTO DE LA PLANCHE CARTONNÉE

#### Illustration 8



### AU VERSO DE LA PLANCHE CARTONNÉE

#### Texte pour l'illustration 9

Issun Bôshi cria de toutes ses forces : « Excusez-moi, y a quelqu'un ? »

Le serviteur de la maison répondit : « Oui ? Qui est-ce ? »

Il ne voyait personne.

Il se dit : « C'est étrange. J'ai entendu une voix forte, mais ... »

Issun Bôshi lui répondit en sautant aussi haut qu'il pouvait, pour être vu : « Je suis ici ! »

Le serviteur s'écria : « Qu'est-ce que c'est ? Oh, tu es là ? A l'ombre des geta ? »

Issun Bôshi en profita pour lui répondre : « S'il vous plaît, laissez-moi voir le seigneur de cette maison. »

#### En retirant la planche, lire la phrase suivante :

- Les gens de la magnifique demeure se rassemblèrent pour observer ce tout petit homme ... qui s'appelait Issun Bôshi.



## PLANCHE 9

AU RECTO DE LA PLANCHE CARTONNÉE

### Illustration 9



AU VERSO DE LA PLANCHE CARTONNÉE

### Texte pour l'illustration 10

Le seigneur de la maison arriva lui aussi.

Issun Bôshi se présenta : « Mon seigneur, je m'appelle Issun Bôshi. Je suis venu à la capitale pour étudier. S'il vous plaît, prenez-moi à votre service. En retour, je travaillerai très dur. »

Le seigneur lui répondit : « Vous êtes un très petit homme mais vous me semblez courageux et énergique. Bien, bien, je vais vous prendre à mon service. »

« Merci beaucoup ! » répondit Issun Bôshi.

Le seigneur avait une jeune fille magnifique qui s'appelait Kimiko. Quand elle vit Issun Bôshi, elle l'aima tout de suite.

**Retirer la planche.**

## PLANCHE 10

AU RECTO DE LA PLANCHE CARTONNÉE

### Illustration 10



AU VERSO DE LA PLANCHE CARTONNÉE

### Texte pour l'illustration 11

Issun Bôshi se mit au service de la princesse.

« Je vais m'entraîner à écrire. » lui dit-elle.

« Préparez mon encrier s'il vous plaît. »

« Oui, tout de suite, princesse Kimiko. »

Notre petit homme grimpa sur le bureau pour le nettoyer. Puis, il frotta l'encre de la pierre à encre, disposa le pinceau et étala un petit rouleau de papier blanc.

« Tout est prêt, princesse Kimiko. »

« Très bien. Merci. Tu es si réfléchi. »

La princesse était vraiment ravie.

« Comme récompense, tu pourras étudier avec moi quand je lirai mon livre. »

**En retirant la planche, lire la phrase suivante :**

- Quand la princesse sortait de la maison, Issun Bôshi l'accompagnait tout le temps.

PLANCHE 11

AU RECTO DE LA PLANCHE CARTONNÉE

**Illustration 11**



AU VERSO DE LA PLANCHE CARTONNÉE

**Texte pour l'illustration 12**

Un jour, la princesse dit à Issun Bôshi : « C'est une très belle journée aujourd'hui. Allons au temple Kyomizu. » Issun Bôshi partit alors avec elle.

**Attendre un petit moment.**

Sur le chemin du retour ...

**En retirant la planche, lire la phrase suivante :**

- ... un gros démon oni sortit et essaya d'enlever la princesse.

PLANCHE 12

AU RECTO DE LA PLANCHE CARTONNÉE

**Illustration 12**



AU VERSO DE LA PLANCHE CARTONNÉE

**Texte pour l'illustration 13**

« Haaaa.....Qu'est-ce que... ???!!! » cria la princesse. Issun Bôshi voulut la protéger. Il hurla : « Hé, qu'est-ce que tu fais, oni ? Prends garde à toi, démon ! » Il ramassa son aiguille qui lui servait d'épée et essaya de poignarder les tibias et l'estomac du grand démon. « Tu veux me frapper ? » lui répondit le monstre. « Mais je vais t'avaler d'un coup ! »

**En retirant la planche, lire la phrase suivante :**

- Le démon oni ouvrit grand sa bouche.

## PLANCHE 13

### AU RECTO DE LA PLANCHE CARTONNÉE

#### Illustration 13



### AU VERSO DE LA PLANCHE CARTONNÉE

#### Texte pour l'illustration 14

Issun Bôshi en profita pour sauter dans l'énorme bouche du démon oni, brandit courageusement son épée à aiguille et la planta dans son palais.

« Aie aie aie... Ça fait mal, ça fait trop mal ! », cria le démon.

Il essaya bien d'avalé Issun Bôshi mais c'était vraiment trop douloureux.

Pique, pique et pique ... Issun Bôshi piqua autant qu'il pouvait ce vilain démon.

Cela lui faisait tellement mal que des larmes commencèrent à lui couler sur le visage.

#### En retirant la planche, lire la phrase suivante :

- Enfin, le démon cracha Issun Bôshi et s'enfuit à toute vitesse.

## PLANCHE 14

### AU RECTO DE LA PLANCHE CARTONNÉE

#### Illustration 14



### AU VERSO DE LA PLANCHE CARTONNÉE

#### Texte pour l'illustration 15

« Princesse Kimiko, vous n'êtes pas blessée ? »

« Non, non, je vais bien. Grâce à toi, j'ai été sauvée. Tu es vraiment très fort. »

#### Attendre un petit moment.

Issun Bôshi se baissa vers le sol. « Qu'est-ce que c'est, princesse Kimiko ? Le démon l'a laissé tomber. » dit-il.

La princesse lui répondit : « Eh bien, c'est ce que nous appelons un marteau, un kozuchi. Si tu le secoues, tout ce que tu veux en sortira. Que veux-tu ? »

Issun Bôshi réfléchit puis répondit : « Je ne veux rien, ni argent, ni riz. Je voudrais juste être aussi grand que les autres. »

#### En tirant lentement jusqu'à la moitié de la planche, lire la phrase suivante :

- La princesse agita son kozutchi et dit : « Grandis, grandis, grandis. Deviens plus grand, Issun Bôshi. »

#### Demander aux enfants ce qui va se passer puis retirer le reste de la planche.

## PLANCHE 15

AU RECTO DE LA PLANCHE CARTONNÉE

### Illustration 15



AU VERSO DE LA PLANCHE CARTONNÉE

### Texte pour l'illustration 16

La princesse s'écria : « C'est merveilleux !! »

#### Attendre un petit moment

Le voeu du petit garçon s'exauça : il devint de plus en plus grand. Bientôt, la princesse eut devant elle un charmant jeune homme.

De retour à la demeure du seigneur, la jeune fille raconta à son père leur aventure et lui présenta le beau jeune homme, ... le nouveau Issun Bôshi. Le seigneur fut si heureux pour sa fille !

Issun Bôshi se maria avec la princesse. Ils retournèrent vivre tous les deux chez les grands-parents du petit garçon devenu prince.

Celui-ci se montra bon et courageux durant toute sa vie.

## PLANCHE 16

AU RECTO DE LA PLANCHE CARTONNÉE

### Illustration 16



AU VERSO DE LA PLANCHE CARTONNÉE

### Texte pour l'illustration 1

Il était une fois un vieil homme et une vieille femme qui vivaient dans la province de Tsu, au Japon. Chaque soir, la femme priait pour avoir un enfant. Tous les jours, elle et son mari allaient au sanctuaire Sumiyoshi pour prier : « S'il vous plaît ! » disaient-ils aux dieux, « Nous vous supplions de nous donner un enfant ... même s'il est tout petit. Nous serions si heureux ! »

#### En retirant la planche, lire la phrase suivante :

- Avec le temps, le miracle arriva.

## AVANT DE COMMENCER À RACONTER L'HISTOIRE AUX ENFANTS

### Comment ranger les planches dans le butaï ?

#### 1. Empiler les planches sur votre bureau :

- verso des planches (= illustrations du conte) contre la surface de travail
- illustration 1 en-dessous de la pile
- illustration 16, au-dessus de la pile

#### 2. Glisser les 16 planches dans le butaï

- Les enfants doivent voir l'illustration 1 dans le butaï.
- Le conteur, lui, doit voir le texte de l'illustration 1.

#### 3. Lecture de l'histoire

- Pendant que les enfants voient l'illustration 1, le conteur lit le texte y correspondant.
- Lorsqu'il a terminé son texte,
  - il retire la planche 1 du butaï et la pose devant lui.
  - Ainsi, il peut pour lire le texte 2 correspondant à l'illustration 2 que les enfants voient apparaître.
- Idem pour les illustrations suivantes
- Pour la dernière illustration, celle-ci reste dans le butaï (le conteur ne l'enlève donc pas).





# OUTIL PÉDAGOGIQUE 2

## PREMIÈRE PARTIE

RECTO DES PLANCHES : ILLUSTRATIONS DU CONTE



# 心算の町

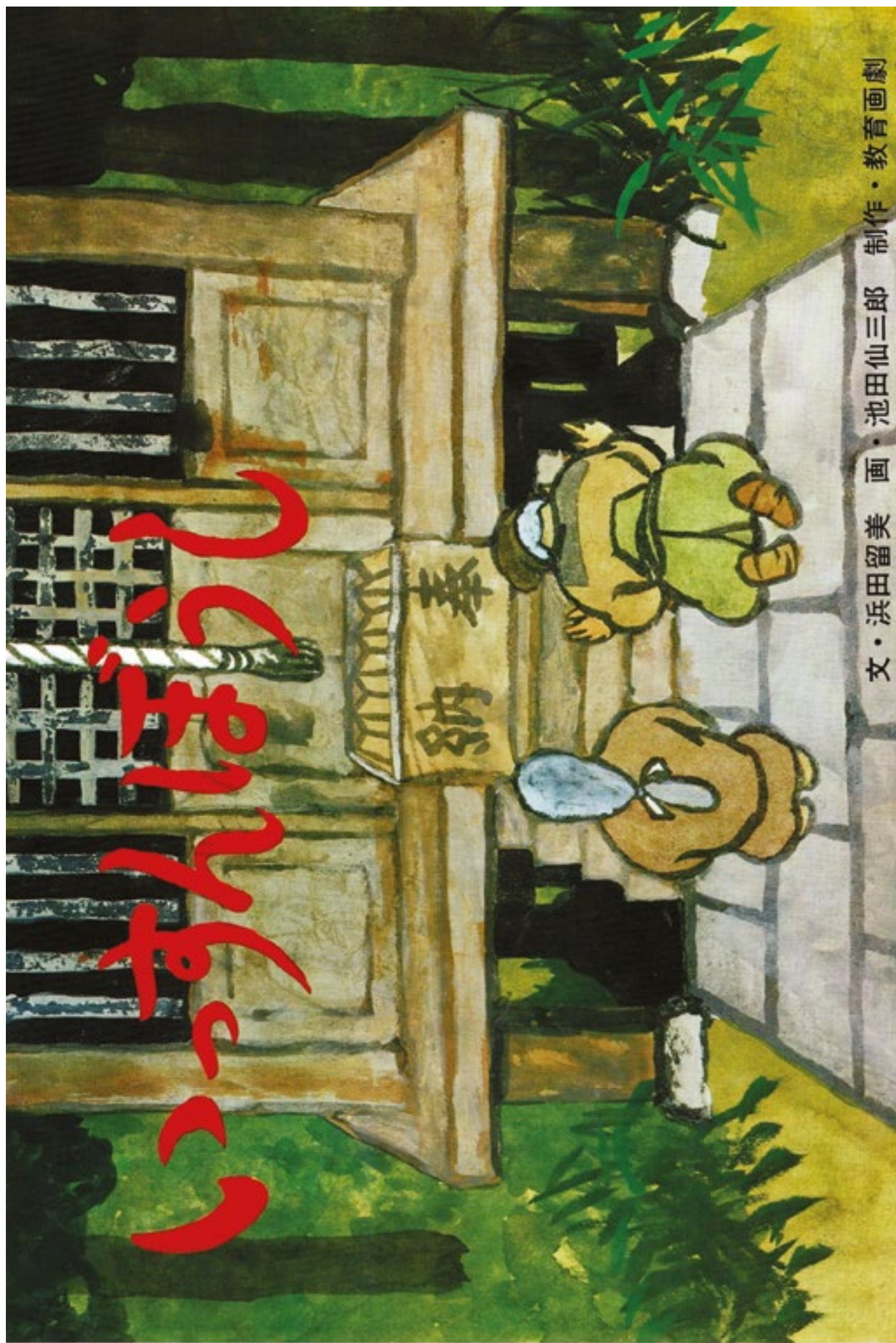

文・浜田留美 画・池田仙三郎 制作・教育画劇



















































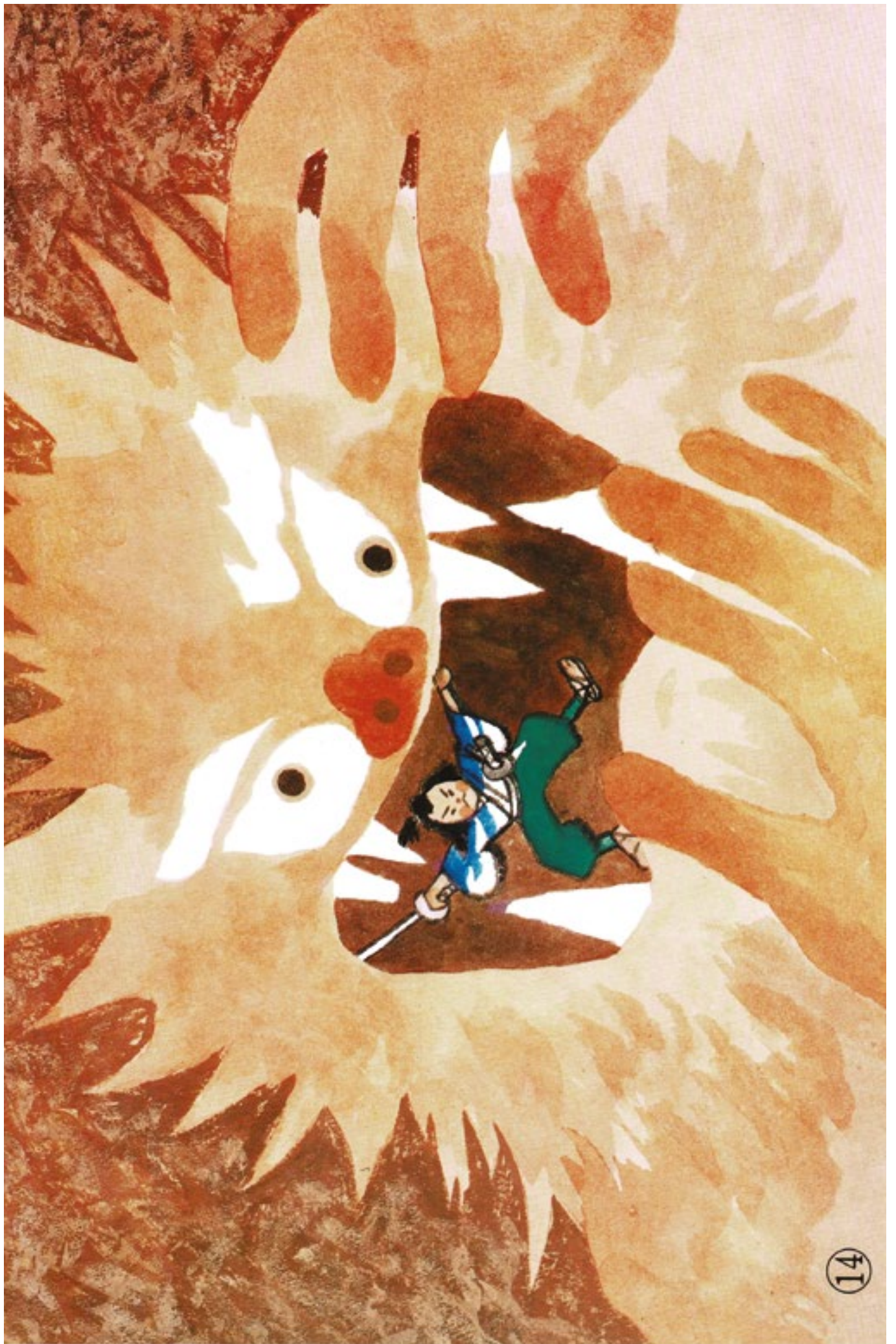







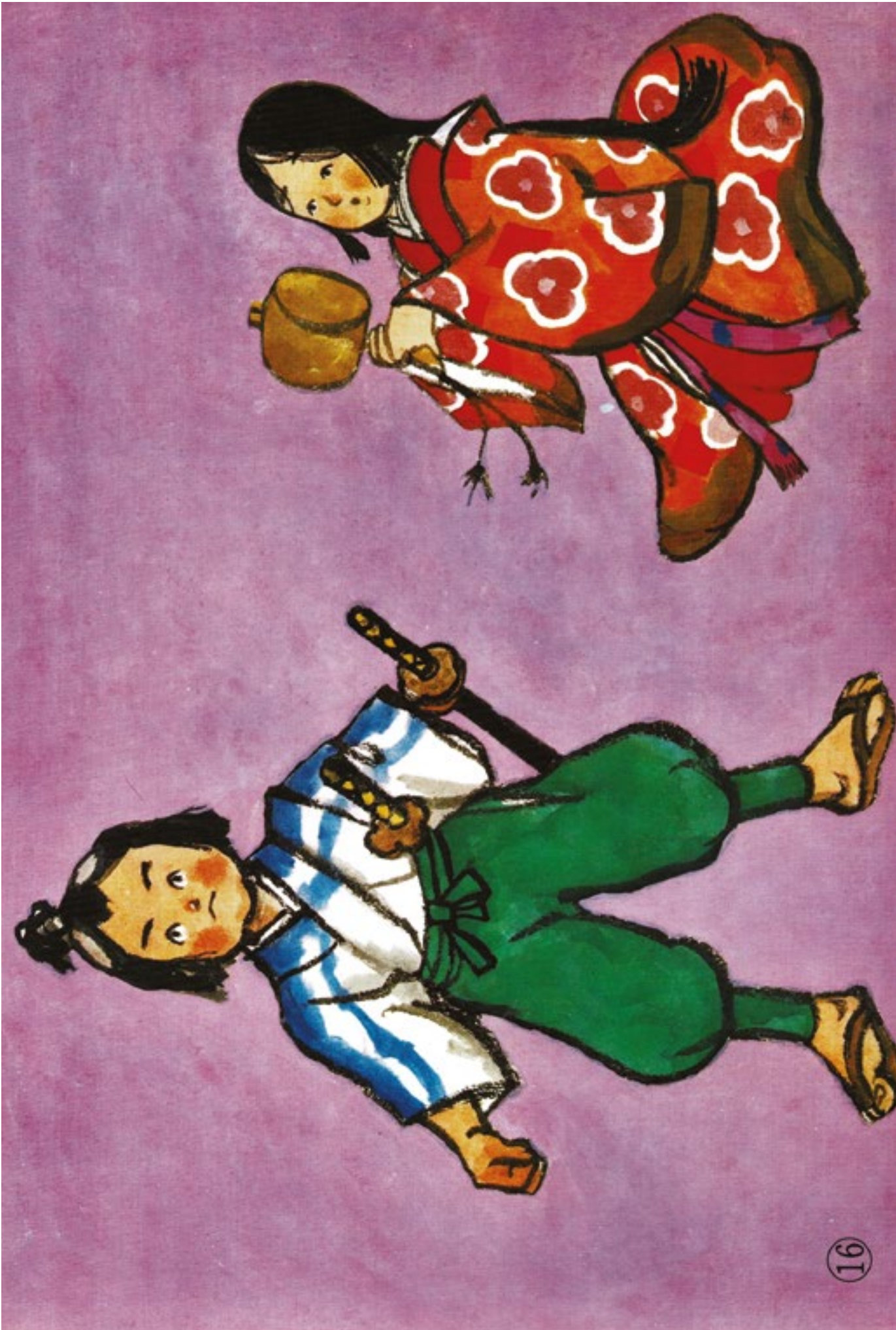







# OUTIL PÉDAGOGIQUE 2

## POUR L'ENSEIGNANT

### DEUXIÈME PARTIE

#### VERSO DES PLANCHES

#### Textes du conte en français

NB : photocopier chacune de ces 16 planches en format A4 ou A3 selon le format du butaï



Illustration 1

### Texte pour l'illustration 1

Il était une fois un vieil homme et une vieille femme qui vivaient dans la province de Tsu, au Japon. Chaque soir, la femme priait pour avoir un enfant. Tous les jours, elle et son mari allaient au sanctuaire Sumiyoshi pour prier :  
« S'il vous plaît ! » disaient-ils aux dieux,  
« Nous vous supplions de nous donner un enfant ... même s'il est tout petit. Nous serions si heureux ! »



Illustration 16

à coller au recto de cette page

En retirant la planche, lire la phrase suivante :

- Avec le temps, le miracle arriva.



Illustration 2

### Texte pour l'illustration 2

Les dieux leur donnèrent un petit, ... un très petit enfant.

« Ogaa, ogaa !! »

Onomatopée en japonais pour signifier les pleurs d'un bébé à la naissance ; se prononce en API [ogaaaaa]

Il était si petit qu'il pouvait tenir dans la main de son grand-père. Malgré cela, il était en pleine forme. Grand-mère et Grand-père étaient si heureux. « Quel joli petit garçon ! Merci beaucoup, Kami-sama. » ils l'appelèrent Issun Bôshi et l'élevèrent avec amour et douceur.

Retirer la planche.



Illustration 1

à coller au recto de cette page



Illustration 3

### Texte pour l'illustration 3

Issun Bôshi devint un enfant intelligent, courageux et fort.

Cependant, les années passèrent et il ne grandissait pas : il avait toujours la même taille qu'à sa naissance.

Les enfants du village se moquaient souvent de lui : « Hé, petit petit, ... essaie de devenir aussi grand que nous ! »

« Quoi ? » répondit d'une voix forte Issun Bôshi, en fixant courageusement les garçons du village. Mais au fond de lui, il pensait : « J'aimerais être aussi grand qu'eux. Peut-être que je trouverai un moyen de grandir si je travaille dur. »



Illustration 2

à coller au recto de cette page

Retirer la planche.



④

Illustration 4

#### Texte pour l'illustration 4

Tout cela rendait Issun Bôshi tellement triste qu'il décida de partir en voyage. Il dit à ses grands-parents : « Je veux partir à la capitale, à Kyoto, pour trouver du travail. »

Un jour, Issun Bôshi leur dit : « J'aimerais voyager, découvrir le monde et apprendre plein de nouvelles choses. »

Son grand-père lui répondit : « Je vois, je vois. »

« C'est peut-être une bonne idée. » lui dit sa grand-mère.

Son grand-père ajouta : « Mais je suis un peu inquiet. Tu es un bon garçon mais ... tu es si petit. »

Sa grand-mère lui demanda : « Tu es certain qu'il n'y a rien de dangereux ? »

Issun Bôshi les rassura : « Pas besoin de s'inquiéter. S'il vous plaît, donnez-moi une aiguille.

J'en ferai une épée. Et laissez-moi prendre un bol de riz et des baguettes. »



Illustration 3

à coller au recto de cette page

Retirer la planche.





Illustration 5

#### Texte pour l'illustration 5

Issun Bôshi mit ses baguettes dans une cosse en paille et la porta sur son dos.  
Il mit son déjeuner dans un panier. Avec son bol et ses baguettes, il était prêt pour son voyage.  
« Je m'en vais. » dit-il à ses grands-parents.  
« Sois prudent. » lui répondirent-ils.

Issun Bôshi marcha dans la rue en portant son bol.



Illustration 4

à coller au recto de cette page

En retirant la planche, lire la phrase suivante :

- Avec le temps, le miracle arriva.



Illustration 6

### Texte pour l'illustration 6

Dans la rivière, Issun Bôshi pagaya avec ses baguettes devenues rames. Son bol se transforma en bateau en bois.

Issun Bôshi était fort attentif à tout ce qu'il y avait autour de lui. Son bateau était si léger qu'un koi, en sautant hors de l'eau, pouvait facilement le renverser. Il rama avec tant d'énergie tout le long de la rivière qu'il arriva près de la capitale Kyoto après quelques jours !



Illustration 5

à coller au recto de cette page

### En retirant la planche, lire la phrase suivante :

- Quand la nuit fut tombée, il passa sous un pont où le courant était faible et gara son bateau au niveau du pilier.



Illustration 7

### Texte pour l'illustration 7

« Sous le pont », se dit Issun Bôshi, « je ne serai embêté ni par la pluie, ni par le vent, même s'il souffle fort. Ici, je suis tranquille. Je suis si fatigué après une journée à ramer sur la rivière. Après une bonne nuit de sommeil, je me sentirai reposé et je ferai encore mieux demain. »

Le lendemain, il rama le long du fleuve jusqu'à ce qu'il arrive enfin à la capitale, Kyoto.

**Retirer la planche.**

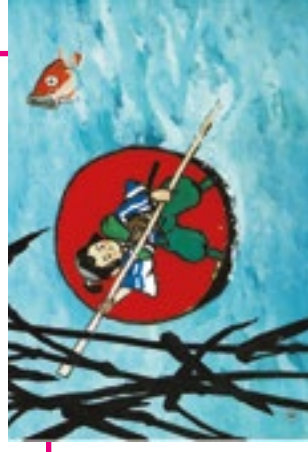

Illustration 6

à coller au recto de cette page





Illustration 8

### Texte pour l'illustration 8

Kyoto était une grande ville. Dans la rue principale, il y avait des gens qui marchaient partout. Quel bruit ! Marchands, chevaux, oiseaux, femmes, enfants, ... partout, ça remuait et ça s'agitait. Personne ne remarqua Issun Bôshi qui marchait d'un bon pas en se disant : « Cherchons une bonne maison et étudions tout en travaillant. »



Illustration 7

à coller au recto de cette page

**En retirant la planche, lire la phrase suivante :**

- Après un certain temps, il trouva une magnifique maison qui appartenait à un seigneur.



Illustration 9

### Texte pour l'illustration 9

Issun Bôshi cria de toutes ses forces : « Excusez-moi, y a quelqu'un ? »  
Le serviteur de la maison répondit : « Oui ? Qui est-ce ? »  
Il ne voyait personne.  
Il se dit : « C'est étrange. J'ai entendu une voix forte, mais ... »  
Issun Bôshi lui répondit en sautant aussi haut qu'il pouvait, pour être vu : « Je suis ici ! »  
Le serviteur s'écria : « Qu'est-ce que c'est ? Oh, tu es là ? A l'ombre des geta ? »  
Issun Bôshi en profita pour lui répondre : « S'il vous plaît, laissez-moi voir le seigneur de cette maison. »

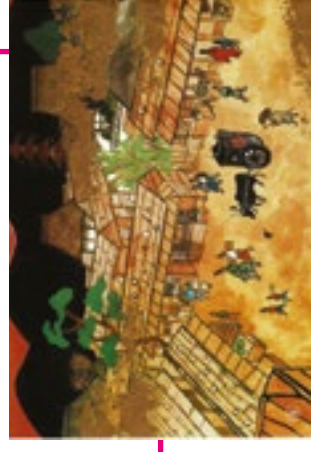

Illustration 8

à coller au recto de cette page

### En retirant la planche, lire la phrase suivante :

- Les gens de la magnifique demeure se rassemblèrent pour observer ce tout petit homme ... qui s'appelait Issun Bôshi.



Illustration 10

### Texte pour l'illustration 10

Le seigneur de la maison arriva lui aussi.

Issun Bôshi se présenta : « Mon seigneur, je m'appelle Issun Bôshi. Je suis venu à la capitale pour étudier. S'il vous plaît, prenez-moi à votre service. En retour, je travaillerai très dur. »

Le seigneur lui répondit : « Vous êtes un très petit homme mais vous me semblez courageux et énergique. Bien, bien, je vais vous prendre à mon service. »

« Merci beaucoup ! » répondit Issun Bôshi.

Le seigneur avait une jeune fille magnifique qui s'appelait Kimiko. Quand elle vit Issun Bôshi, elle l'aima tout de suite.

**Retirer la planche.**



Illustration 9

à coller au recto de cette page



Illustration 11

### Texte pour l'illustration 11

Issun Bôshi se mit au service de la princesse.

« Je vais m'entraîner à écrire. » lui dit-elle.

« Préparez mon encrier s'il vous plaît. »

« Oui, tout de suite, princesse Kimiko »

Notre petit homme grimpa sur le bureau pour le nettoyer. Puis, il frotta l'encre de la pierre à encre, disposa le pinceau et étala un petit rouleau de papier blanc.

« Tout est prêt, princesse Kimiko. »

« Très bien. Merci. Tu es si réfléchi. »

La princesse était vraiment ravie.

« Comme récompense, tu pourras étudier avec moi quand je lirai mon livre. »

### En retirant la planche, lire la phrase suivante :

- Quand la princesse sortait de la maison, Issun Bôshi l'accompagnait tout le temps.



Illustration 10

à coller au recto de cette page





Illustration 12

Texte pour l'illustration 12

Un jour, la princesse dit à Issun Bôshi : « C'est une très très belle journée aujourd'hui. Allons au temple Kyomizû. »

Issun Bôshi partit alors avec elle.

**Attendre un petit moment.**

Sur le chemin du retour ...

En retirant la planche, lire la phrase suivante :

- ... un gros démon oni sortit et essaya d'enlever la princesse.



Illustration 11

à coller au recto de cette page



Illustration 13

### Texte pour l'illustration 13

« Haaaa.....Qu'est-ce que... ???!!! » cria la princesse.  
Issun Bôshi voulut la protéger. Il hurla : « Hé, qu'est-ce que tu fais, oni ? Prends garde à toi, démon ! »  
Il ramassa son aiguille qui lui servait d'épée et essaya de poignarder les tibias et l'estomac du grand démon.  
« Tu veux me frapper ? » lui répondit le monstre. « Mais je vais t'avaler d'un coup ! »



Illustration 12

à coller au recto de cette page

**En retirant la planche, lire la phrase suivante :**

- Le démon oni ouvrit grand sa bouche.

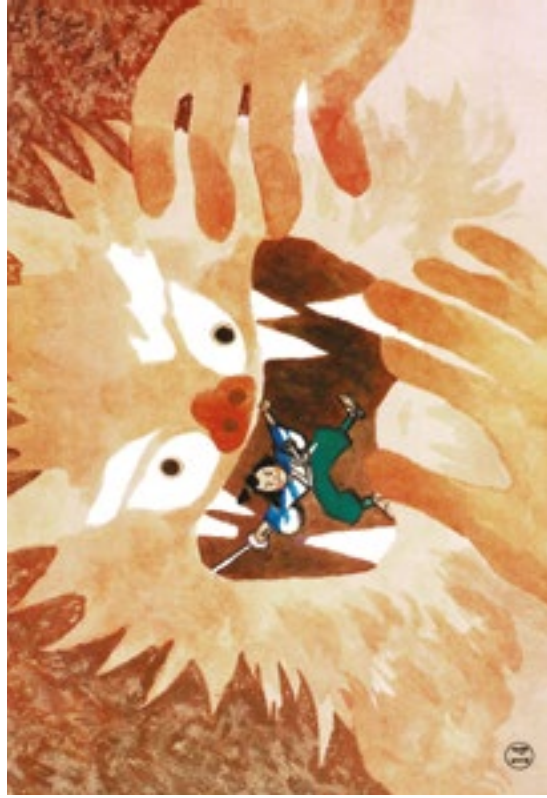

Illustration 14

#### Texte pour l'illustration 14

Issun Bôshi en profita pour sauter dans l'énorme bouche du démon oni, brandit courageusement son épée à aiguille et la planta dans son palais.

« Aie aie aie ... Ça fait mal, ça fait trop mal ! », cria le démon.

Il essaya bien d'avaler Issun Bôshi mais c'était vraiment trop douloureux.

Pique, pique et pique ... Issun Bôshi piqua autant qu'il pouvait ce vilain démon.

Cela lui faisait tellement mal que des larmes commencèrent à lui couler sur le visage.

**En retirant la planche, lire la phrase suivante :**

- Enfin, le démon cracha Issun Bôshi et s'enfuit à toute vitesse.

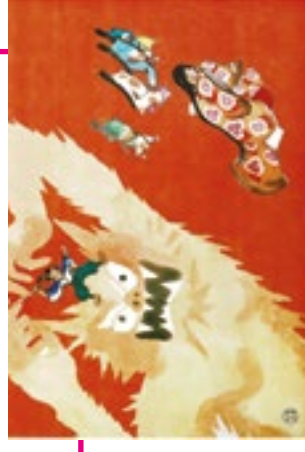

Illustration 13

à coller au recto de cette page



Illustration 15

### Texte pour l'illustration 15

« Princesse Kimiko, vous n'êtes pas blessée ? »

« Non, non, je vais bien. Grâce à toi, j'ai été sauvée. Tu es vraiment très fort. »

### Attendre un petit moment.

Issun Bôshi se baissa vers le sol. « Qu'est-ce que c'est, princesse Kimiko ? Le démon l'a laissé tomber. » dit-il.

La princesse lui répondit : « Eh bien, c'est ce que nous appelons un marteau, un kozuchi. Si tu le secoues, tout ce que tu veux en sortira. Que veux-tu ? »

Issun Bôshi réfléchit puis répondit : « Je ne veux rien, ni argent, ni riz. Je voudrais juste être aussi grand que les autres. »

### En tirant lentement jusqu'à la moitié de la planche, lire la phrase suivante

- La princesse agita son kozutchi et dit : « Grandis, grandis, grandis. Deviens plus grand, Issun Bôshi. »

### Demander aux enfants ce qui va se passer puis retirer le reste de la planche



Illustration 14

à coller au recto de cette page





Illustration 16

### Texte pour l'illustration 16

La princesse s'écria : « C'est merveilleux !! »

#### **Attendre un petit moment.**

Le vœu du petit garçon s'exauça : il devint de plus en plus grand. Bientôt, la princesse eut devant elle un charmant jeune homme.

De retour à la demeure du seigneur, la jeune fille raconta à son père leur aventure et lui présenta le beau jeune homme, ... le nouveau Issun Bôshi. Le seigneur fut si heureux pour sa fille !

Issun Bôshi se maria avec la princesse. Ils retournèrent vivre tous les deux chez les grands-parents du petit garçon devenu prince.

Celui-ci se montra bon et courageux durant toute sa vie.



Illustration 15

à coller au recto de cette page





# OUTIL PÉDAGOGIQUE 3

## POUR LES ENFANTS

CHARTRE POUR L'HEURE DU KAMISHIBAI



C'est l'heure du Kamishibai !



*Je m'installe confortablement  
pour prendre du plaisir.*



*Je respire 3 fois profondément  
pour me calmer et me détendre.*



Lorsque la petite cloche sonne,  
je suis silencieux.

Chut





Je garde dans ma tête ce que  
j'ai envie de dire pour en  
parler après l'histoire.

Je le dis ?

Je le dis pas ?



Après l'histoire, j'écoute celui  
qui parle.



Je lève le doigt si je veux parler.





**OUTIL PÉDAGOGIQUE 4**  
**POUR LES ENFANTS**

**IMAGIER JAPONAIS**



# le Japon sur un planisphère

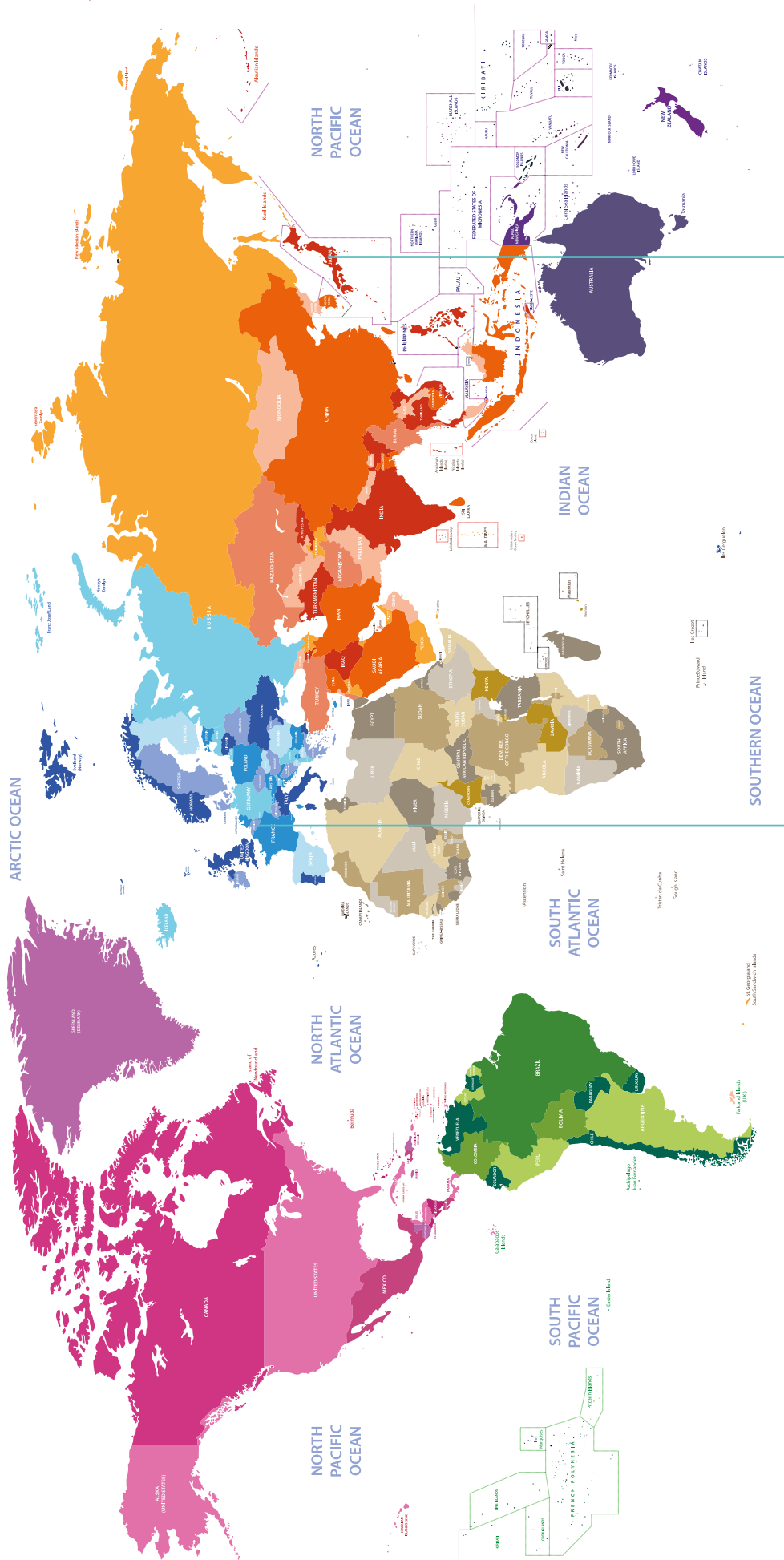

Le Japon est là  
en Asie.

Nous habitons ici en Belgique  
en Europe.

# un conteur kamishibai



H.Bristol/Corbis  
[www.lelivrescolaire.fr/page/1687624286?to=ckbfj359027w93101gw933c8](http://www.lelivrescolaire.fr/page/1687624286?to=ckbfj359027w93101gw933c8)



<https://fr.wikipedia.org/wiki/Kamishibai>

*un butai*



[www.wesco.fr/5897406-theatre-d-images-kamishibai-wesco.html](http://www.wesco.fr/5897406-theatre-d-images-kamishibai-wesco.html)

# *un temple japonais*





# *une maison traditionnelle japonaise*

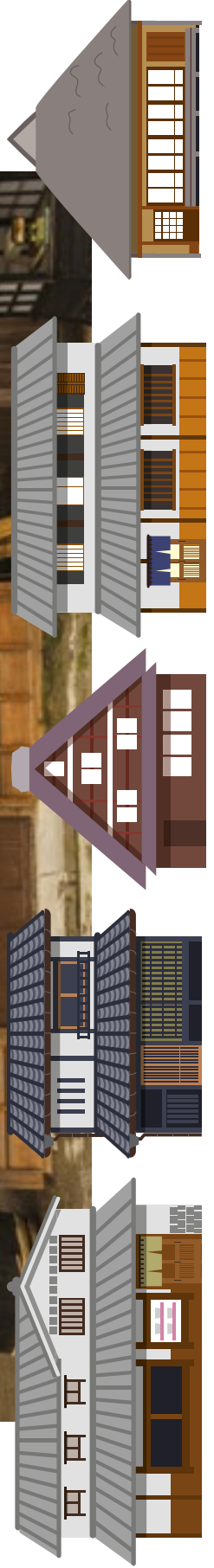

*les cloisons en papier de riz, à l'intérieur  
des maisons traditionnelles*





*une table basse*



la calligraphie japonaise

書道

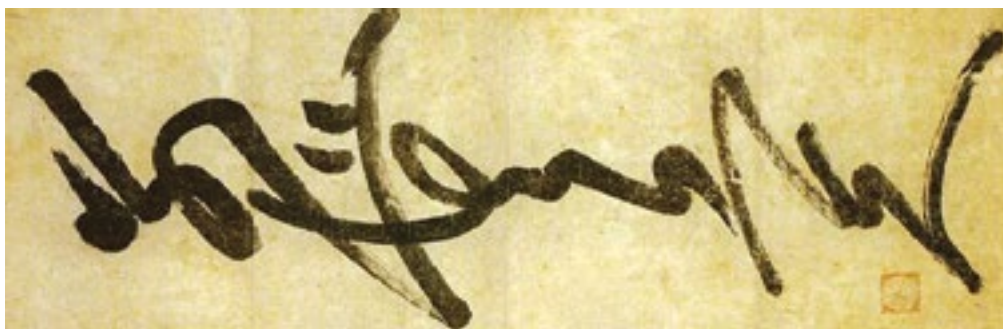

[https://fr.wikipedia.org/wiki/Calligraphie\\_japonaise](https://fr.wikipedia.org/wiki/Calligraphie_japonaise)

樂毅論  
夏侯恭初  
世人以樂毅不時授官即聖為劣是以叙而論之  
夫求古賢之意宜以大者遠者先之必迂迴而難通然後已為可也今樂氏之趣或者其未盡乎而多劣之是使前賢失指於將來不亡惜哉觀樂生遺燕惠王書其始無事機合乎道以終始者與其前昭王曰伊尹放太甲而不從太甲受放而不怨是存大業於



*un kimono pour dame*

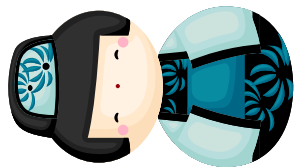
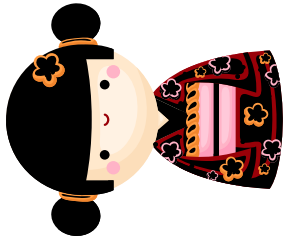
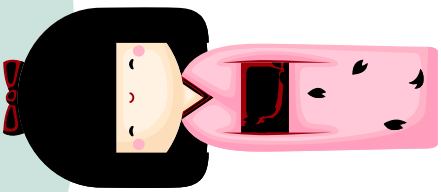
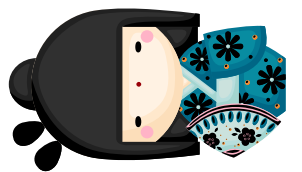
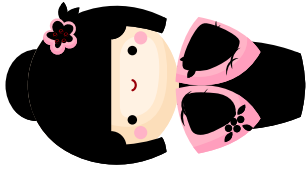
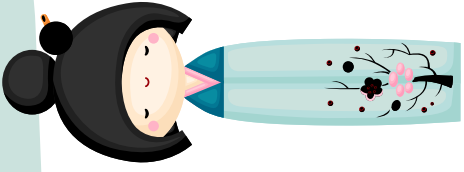

*un kimono pour homme*  
(en japonais, se dit « haori hakama »)

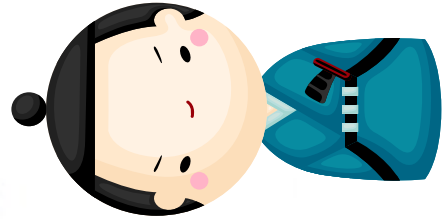
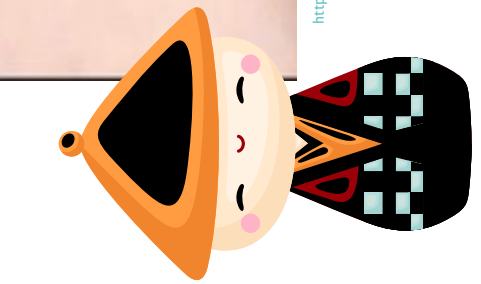
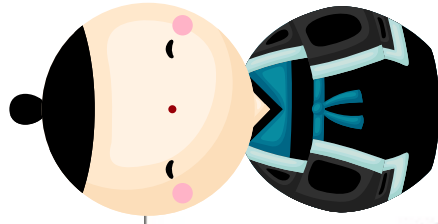
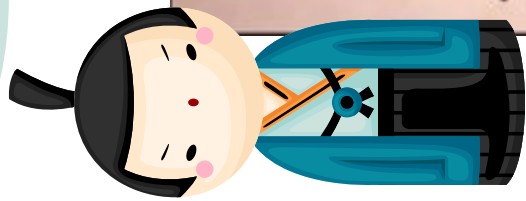

<https://skdesu.com/fr/montsuki-le-costume-traditionnel-pour-homme/>

*un chapeau traditionnel japonais  
(en japonais : « eboshi » se prononce [eboʃi])*



<https://en.wiktionary.org/wiki/%E7%83%8F%E5%B8%BD%E5%AD%90>

*des sandales en bois*

(en japonais : « geta » se prononce [gɛt a])





*un sabre japonais*



*un maillet magique  
(en japonais, se dit «unchideno kozutchi»)  
unchideno = laisser sortir quelque chose  
kozutchi = maillet, se prononce [kozusji]*



an oni

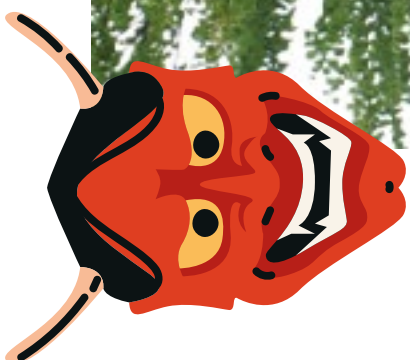



# OUTIL PÉDAGOGIQUE 5

## POUR L'ENSEIGNANT

### ANALYSE DU CONTE



## TITRE

Issun Bôshi

## NOM ET DESCRIPTION DU HÉROS

Issun Bôshi est un très très petit garçon intelligent, courageux et fort.

## LES AUTRES PERSONNAGES

Les grands-parents de Issun Bôshi

Les enfants du village

Le seigneur d'une magnifique maison

La princesse Kimiko, fille du seigneur

Le monstre oni

## SITUATION DE DÉPART

Un vieil homme et une vieille femme vivaient dans la province de Tsu, au Japon. Ils souhaitaient tous les deux avoir un enfant.

Les dieux exaucèrent leur vœu en leur offrant un très très petit garçon.

## ÉLÉMENT PERTURBATEUR

L'arrivée d'un monstre oni qui veut enlever la princesse Kimiko.

## AIDE, ACTIONS

Issun Bôshi, armé de son épée et de son courage attaque le monstre.

## RÉSOLUTION

Issun Bôshi réussit à faire fuir le monstre.

## SITUATION FINALE

Récompensé de sa bravoure, Issun Bôshi peut réaliser un vœu : il devient grand !  
Issun Bôshi et la princesse se marient.





# OUTIL PÉDAGOGIQUE 6

## POUR L'ENSEIGNANT

LES ÉLÉMENTS DU CONTE QUI NOUS PARLENT DU JAPON.

## LES NOMS PROPRES UTILISÉS DANS LE CONTE

Issun Bôshi  
La province de Tsu  
Le sanctuaire Sumiyoshi  
La capitale Kyoto  
La princesse Kimiko  
Le temple Kiyomizu



## LES OBJETS DONT ON PARLE DANS LE CONTE

Les baguettes  
Le bol  
L'épée  
Les sandales en bois (= geta)  
Le monstre oni  
Le riz  
Le kozutchi

## LES DÉTAILS DANS LES ILLUSTRATIONS

### L'ÉCRITURE

La calligraphie japonaise (illustrations 1, 11)  
L'encre de Chine et le pinceau (illustration 11)

### L'ARCHITECTURE

Les maisons (illustrations 5, 8)  
Les cloisons quadrillées en bois (illustrations 5, 10, 11)  
La petite table basse (illustration 11)  
Les temples (illustrations 1, 8)

### LES VÊTEMENTS

Les chapeaux des gens en ville (illustrations 8, 10)  
Les kimonos (illustrations 3, 4, 10, 11, 12, 13, 15, 16)  
Les geta (illustrations 3, 5, 9, 12, 14, 15, 16)  
L'habit de Issun Bôshi (illustrations 6, 9, 12, 13, 14, 15, 16)  
Les habits des enfants du village et des grands-parents (illustrations 3, 4, 5)  
Les sandales en bois (= geta) (illustrations 9, 12, 16)  
L'épée du Issun Bôshi (illustrations 6, 9, 12, 13, 14, 15, 16)  
La coiffure (illustrations 6, 9, 12, 14, 15, 16)

Les bambous (illustrations 3, 8)  
Le bol (illustrations 5, 9)  
Le kozutchi ou maillet magique (illustrations 15, 16)  
Le monstre oni (illustrations 13, 14)



# OUTIL PÉDAGOGIQUE 7

## POUR L'ENSEIGNANT

**CRÉER UN BUTAÏ EN BOIS, À MOINDRE COÛT**



## MATÉRIEL

- un cadre photo en bois (min. format A4 ; en format A3, c'est mieux ; de préférence, bords en bois plats et pas arrondis)
- une planche en bois du même format (A4 ou A3)
- une languette de bois de +/- 5 cm de largeur sur la longueur du cadre
- une 2<sup>ème</sup> languette de bois de +/- 7 cm de hauteur sur la longueur du cadre

- 4 petites charnières
- 4 pour fixer les 2 portes au cadre
- un petit tournevis pour fixer les charnières au cadre et aux portes du butaï et les languettes de bois
- quelques petits clous ou vis et colle à bois pour fixer les languettes de bois au cadre
- de la peinture acrylique / éventuellement du vernis

## RÉALISATION

1. Couper la planche en bois en 2 parties égales pour réaliser les portes du butaï.



2. Fixer ces deux portes sur le cadre avec les petites charnières.



3. Pour que les planches tiennent à la verticale, fixer les 2 petites languettes en bois à l'arrière du butaï avec de la colle à bois puis avec quelques clous ou vis



4. Peindre ces deux portes et le cadre en bois selon vos goûts.





# OUTIL PEDAGOGIQUE 8

## POUR L'ENSEIGNANT

**CRÉATION D'UN BUTAÏ EN CARTON AU FORMAT A4**

## MATÉRIEL

- Carton épais
- Colle
- Feuilles de format A4 pour l'histoire
- Elastique
- Attache parisienne

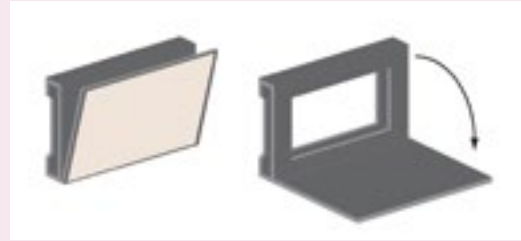

## PLAN ET DÉCOUPE DES PIÈCES

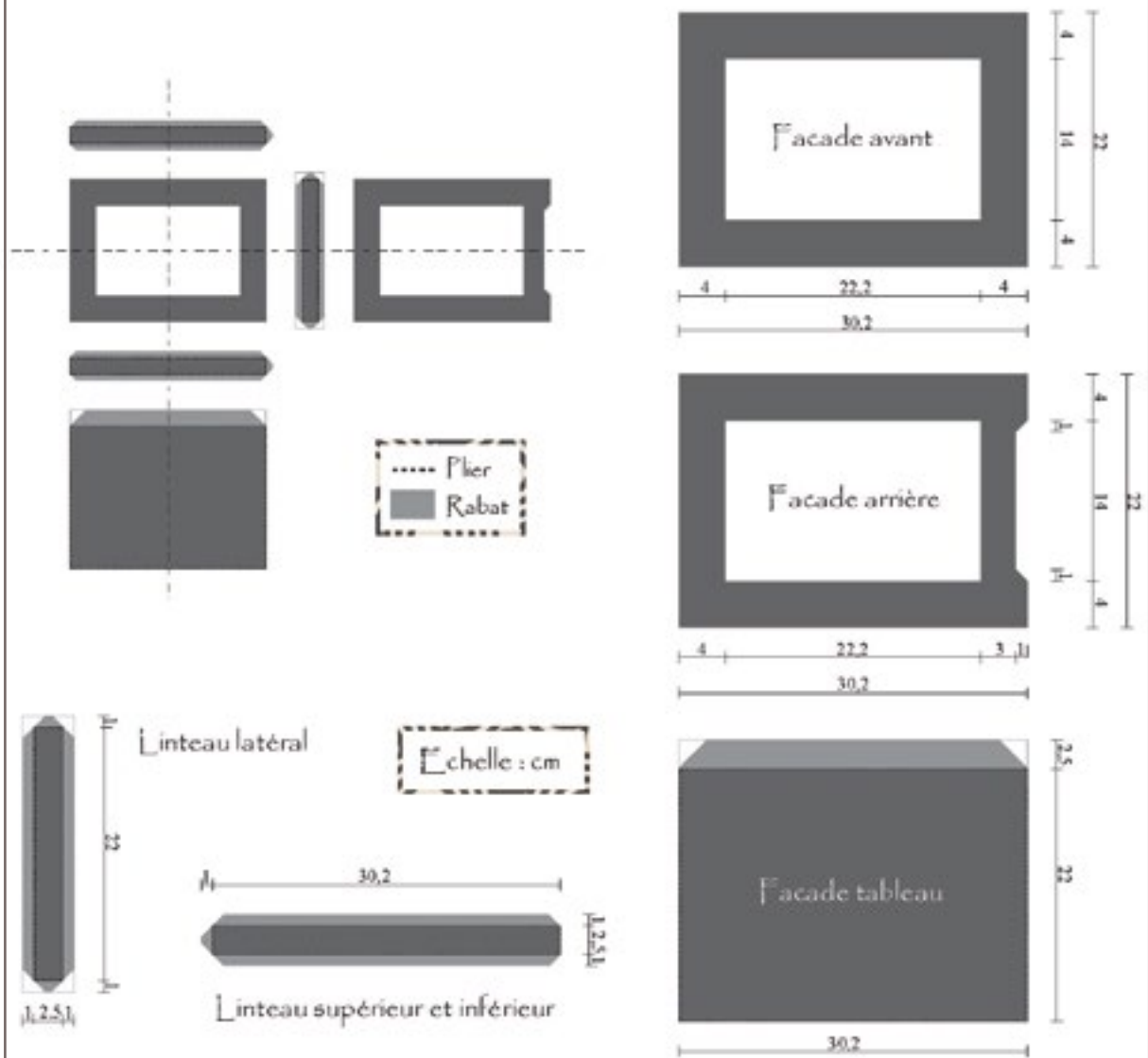

## PLAN ET DÉCOUPE DES PIÈCES

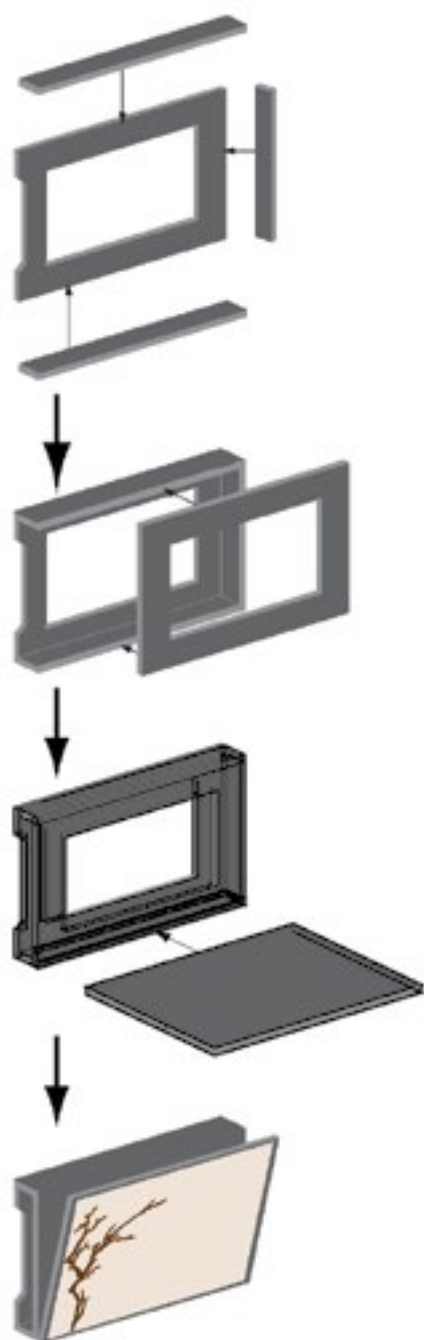

Zoom

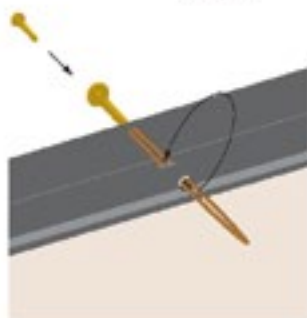

### HISTOIRE :



Feuille A4 :

recto = image  
verso = texte

Correspondance pour le collage  
recto-verso :

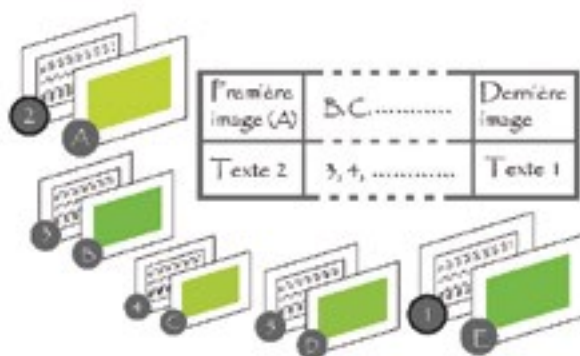

### LECTURE :

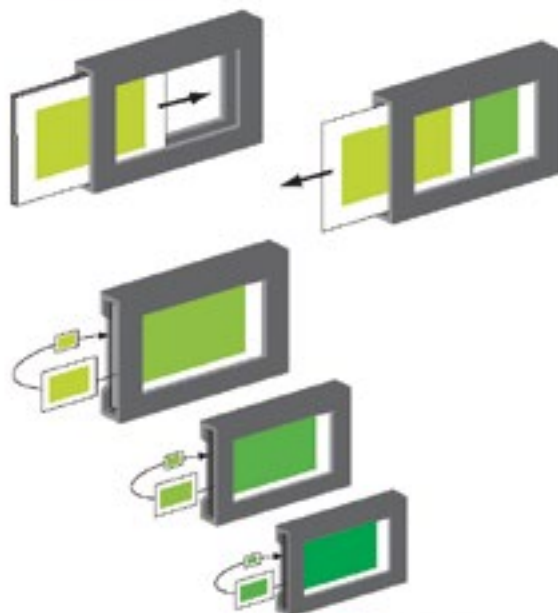

et ainsi de suite...

Fixer l'attache parisienne au dos et faites un trou sur le devant afin de passer l'élastique. En accrochant l'élastique à l'attache vous pouvez fermer votre butaï.







**OUTIL PEDAGOGIQUE 9**  
**POUR L'ENSEIGNANT**

**TEXTES DU CONTE EN VERSION ORIGINALE**

①

いっすんぼうし



(2)

小さい 小さい こともです。  
 おじいさんの 傘の ひらに、すっぽり  
 のるほど 小さな あちゃん。  
 それでも、げんきに、  
 いっばい「オキヤア オキヤア。」  
 と なきました。  
 おじいさんも おばあさんも 大よろこ  
 び。  
 おじいさん「なんと かわい ぼうやでしよう。  
 かみさま、ほんとに ありがとう。」  
 いっすんぼうしと なまえを つけて、  
 だいに だいに そだてました。

(ぬ く)

②

いっすんぼうし



(3)

いっすんぼうしは、からだも じょうぶ  
 な かしこい ことにも なりました。  
 けれども、いくつになっても せいほ  
 あまり 大きくなりません。  
 ねのこ①「やあい、ちび ちび。」  
 ねのこ②「まめこそう、ここまで 大きく のび  
 てみる。」  
 いっばい「なんだと。」  
 大きな こえで いいながら、いっすん  
 ぼうしは、いたずらこそうたちを ぐっと  
 にらみつけました。  
 そして、いっすんぼうしは おもいまし  
 た。  
 いっばい「ほくも みんなの ように 大きく  
 になりたいなあ。べんきょうしたら いい  
 ぼうぼうが みつかるかもしれない。」

(ぬ く)

ちびちび

いっばい

いっすんぼうし

④

いっすんぼうし

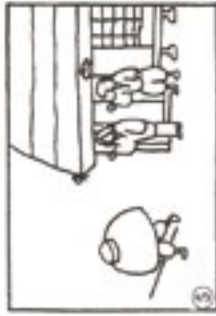

(5)

いっすんぼうしは、むぎわらで つくつた さやに はりを いれると、こしに さし、おべんとうを せおいました。

わらしべで おわんと おはしを いっしょにくくると、これで したくは できました。

いっすんぼうし 「それでは、いって まいります。」

おほいさん 「気をつけて いって おいで。」

いっすんぼうしは、おわんを かついで みちを あるいて きました。

(ぬきながら)

あるきつづけて 川まで きました。

おはやく

③

いっすんぼうし



(4)

ある日、いっすんぼうしは おしんくんとおばあさんに いきました。

いっすんぼうし 「みんなの あつまる みやこへ 行って、もっと いろいろ みたり きたいりして、べんちよう したいと おもいます。」

おしんく 「なるほど なるほど。」

おばあさん 「それも いいかもしれぬね。」

いっすんぼうし 「だがね、すこし しんはいだ おまえ はりつばな ぬすんだが、ちよつと からだが 小さいよ。」

おばあさん 「あふない ことは ないのかい。」

いっすんぼうし 「こしんはいは ありません。 はりを 一本 くださいな。 かたなに しましう。それから おわんを 一つ、おはしを 一本 もたせて ください。」

(ぬき)

いっすんぼうし

おしんく

おばあさん





⑥

いっすんぼうし



(7)

はしの下したに こうして いれば、雨あめが  
ふっても こまりません。かぜが ふいて  
も だいじょうぶです。

「おい、ここなら いいや。一い日ひ こいで つ  
かれたが、ぐっすり ねむれば けんき  
が できるさ。あしたも また がんばら  
なくちや。」

こうして まい日ひ 雨あめを こいで いく  
うちに、とうとう みやこに つもりました。

(あ く)

⑤

いっすんぼうし



(6)

雨あめの なかれに おわんの ふねを う  
かべて、 いっすんぼうしは、こまだまし  
た。

ついつつと、おはしの かいで こま  
ました。かろい おわんの 木の ふねに  
のった おきな いっすんぼうし。

水みづな こいが はねたりしたら ひっ  
くりかえって しまうでしょう。

いっすんぼうしは、あたりを よく 思  
て いっしょけんめい こまました。こ  
の 雨あめを こいで いけば いつかは み  
やこへ いけるのです。

(あつくりぬきながら)

くらく なると いっすんぼうしは、な  
がれの ゆるい はしの 下したに そつと  
はいて、はしらの ところに ふねを  
とめました。

全  
集  
は  
こ  
こ

